

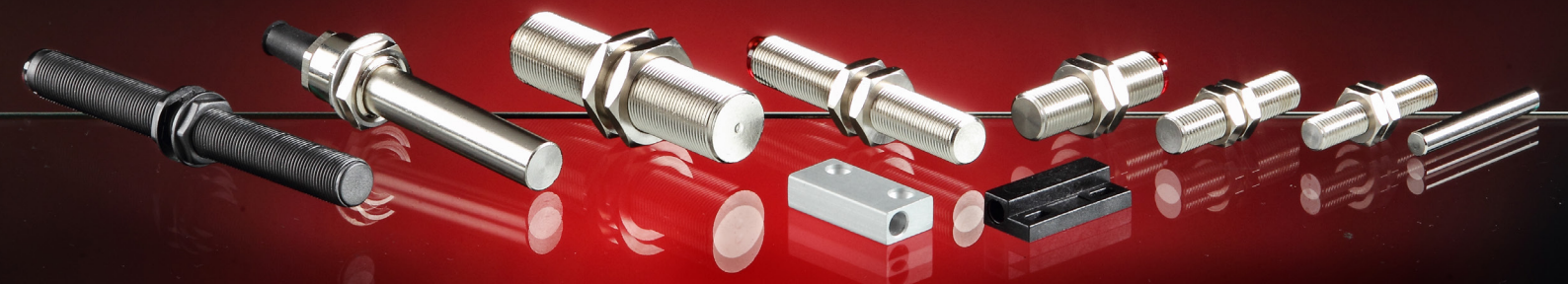

**MORE THAN SENSORS**



**SENSORI MAGNETICI REED / REED MAGNETIC SENSORS**

## PRINCIPIO DI FUNZIONAMENTO

I sensori di prossimità magnetici sono costituiti da contatti reed le cui lamine di materiale magnetico, racchiuse in un bulbo di vetro contenente gas inerte, sono sensibili all'influenza di campi magnetici generati da magneti permanenti, che producono sulle lamine per il fenomeno di induzione magnetica, polarità di segno opposto. Quando la forza di attrazione supera la resistenza elastica delle lamine, queste si flettono l'una verso l'altra creando un contatto elettrico. Le superfici di contatto delle lamine dei reed sono rivestite con materiale pregiato, rendendoli adatti a pilotare, in funzione del rivestimento impiegato, circuiti a basse correnti o carichi induttivi elevati. I sensori magnetici rispetto ai tradizionali interruttori meccanici presentano i seguenti vantaggi:

- I contatti sono protetti dalla polvere, dall'ossidazione e dalla corrosione perché sono chiusi ermeticamente in bulbi contenenti gas inerti, l'azionamento dei contatti avviene senza l'interposizione di meccanismi, sfruttando l'influenza di un campo magnetico.

- L'accuratezza dei rivestimenti galvanici delle superfici di contatto assicura una durata di svariate decine di milioni di operazioni in condizioni elettriche di esercizio normali.

- Assoluta assenza di manutenzione e ingombri ridotti.

I sensori magnetici a contatto reed presentano diverse caratteristiche elettriche e meccaniche oltre a differenti funzioni di uscita.

- Nella funzione normalmente aperta (N.O.) il contatto reed aperto nello stato di riposo, si chiude quando il magnete si avvicina. Sono provvisti di due fili.

- Nella funzione in scambio (S) entrambe le funzioni NO ed NC sono realizzate in un unico bulbo di vetro, avvicinando e allontanando il magnete il contatto reed commuta dalla condizione di riposo a quella di lavoro e viceversa. Sono provvisti di tre fili, uno comune, uno N.O. ed uno N.C.

- Nella funzione bistabile un magnete interno pre-polarizza le lamine senza arrivare però a chiuderle. All'avvicinarsi del magnete con polarità concorde il campo magnetico viene rinforzato; in tal caso il contatto si chiude e rimane chiuso anche quando il magnete di azionamento esce dalla zona di influenza. Per riaprire il contatto occorre che il magnete si avvicini con polarità discorde da quella del campo di pre-polarizzazione.



## WORKING PRINCIPLE

Magnetic proximity switches are made of reed contacts whose thin plates, trapped in a glass bulb together with inerted gas, are easily influenced by magnetic fields that create magnetic induction, opposite polarization.

Magnetic attraction force makes thin plates flex and touch each other causing an electrical contact.

The plate's surface has been treated with a special material particularly suitable for low current or high inductive circuits.

Magnetic sensors compared to traditional mechanical switches have the following advantage:

- Contacts are well protected against dust, oxidation and corrosion thanks to the hermetic glass bulb and inerted gas; contacts are activated by means of a magnetic field rather than mechanical parts.

- Special surface treatment of contacts assures in normal electrical conditions many of working cycles.

- Maintenance free, reduce encumbrance.

The reed magnetic switches offer many electrical and mechanical characteristics together with various output functions.

- When in normally open (N.O.) mode the open reed contact closes as magnet approaches. They are supplied with two wires.

- When in the exchangeable (S) mode both N.O. and N.C. functions are made available by means of a single glass bulb. Placing the magnet close to or far from the reed switch activates the two different positions. They are supplied with three wires, one is in common, one is N.O. and one is N.C.

- In bistable function an internal magnet pre-polarizes the reed contact, but does not close them. Placing a magnet with the same polarity close to it the magnetic field is intensified, causing the contact to close, and remains that way even when the operating magnet moves away from the sensing area.

The contact opens again when a magnet with opposite polarity, compared to the magnetic field, is placed close to it.

## PROTEZIONI TIPICHE PER CONTATTI REED / TYPICAL REED CONTACT PROTECTIONS

La vita utile di un sensore magnetico dipende, per valori bassi di tensione o corrente, dalle caratteristiche meccaniche del contatto.

Per valori alti di tensione o corrente invece la durata è legata alle caratteristiche del carico, in questi casi è opportuno installare sull'uscita del sensore una protezione esterna.

The lifespan of a magnetic sensor, at low values of tension and current, depends on the mechanical characteristics of the contact.

Whilst at high tension and current values it's the characteristics of the load that influences the lifespan instead. In these cases it is suggestable to apply some form of external protection at the sensors output.

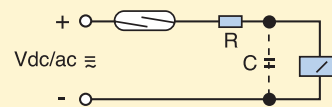
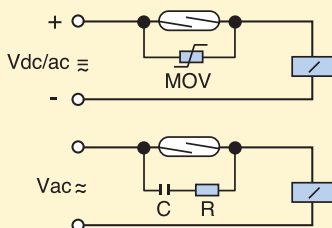
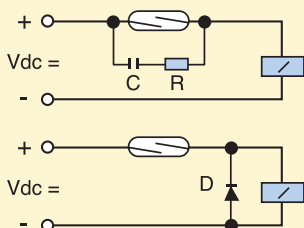

## ESEMPIO DI FUNZIONAMENTO / EXAMPLE OF FUNCTIONING

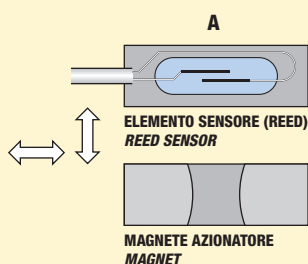

**A**= Avvicinamento laterale / **A**= Side approach  
**B**= Avvicinamento frontale / **B**= Frontal approach

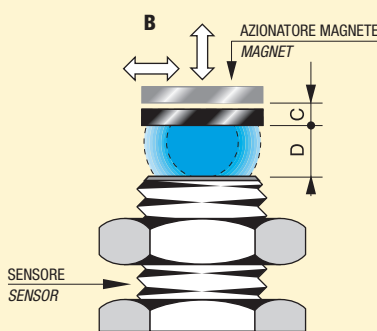

**D**: Distanza max di funzionamento in funzione del tipo di magnete adottato  
**C**: Corsa differenziale riferita all'allontanamento del magnete dal sensore  
**D + C**: Distanza di riapertura del contatto in fase di allontanamento

**D**: Max working distance in relation to type of magnet used  
**C**: Differential stroke related to magnet removal  
**D + C**: Distance during removal in which contact opens

## DISTANZE DI INTERVENTO SENSORE - MAGNETE

Nella tabella sono riportati due valori di distanza (D/C) in mm. Quello a sinistra della barra si riferisce alla distanza di intervento, quello a destra definisce il valore di isteresi al di sotto del quale il contatto si diseccita (vedi esempio di funzionamento).

I dati della tabella hanno valore approssimativo e sono riferiti ad applicazioni su superfici non ferromagnetiche e con magneti in avvicinamento frontale, i sensori magnetici possono essere azionati anche con magneti laterale. In caso di installazioni su superfici ferrose che disperdono il flusso magnetico, occorre interporre opportuni distanziatori di materiale amagnetico.

## SENSORS AND MAGNETS SENSING DISTANCE

The above table states 2 distance values (D/C) in mm. D indicates the sensing distance, C indicates the min. hysteresis value, under this value the contact switches off (see example of functioning). Data shown on the above table have an approximate value, referred to appliances which are not ferromagnetic and with magnet for frontal working. The magnetic sensors can also work with a lateral magnet.

In case of setting-up on ferrous surfaces which scatter the magnetic flux, it is necessary to interpose suitable spacers made of non-magnetic metal.

SENSORE SENSOR	CONTATTO REED REED CONTACT	M16 D/C	M20 D/C	M30 D/C	M300 D/C	M302 D/C	M304 D/C
SMC-06/08/10/12/09PG	NO	8/2	20/4	40/5	30/4	-	-
SMC-06/08/10/12/09PG	SCAMBIO / CHANGEOVER	6/3	17/3	33/5	23/5	-	-
SMC-12LM/18M/09PGM	NO	-	10/6	33/10	18/8	-	-
SMC-12LM/18M/09PGM	SCAMBIO / CHANGEOVER	-	10/6	33/10	18/8	-	-
SMC-12LBS/SMCP-12LBS	BISTABILE 60VA / BISTABLE 60VA	6	20	40	-	-	-
SMC-12LMBS/SMCP-12LMBS	BISTABILE 120VA / BISTABLE 120VA	6	20	40	-	-	-
SMP-302/304	NO	-	-	-	-	10/4	10/4
SMP-302/304	SCAMBIO / CHANGEOVER	-	-	-	-	10/4	10/4

## SENSORI MAGNETICI BISTABILI / BISTABLE MAGNETIC SENSORS

Nel sensore bistabile il contatto si chiude solo in presenza della polarità NORD del magnete (M) esterno di attivazione continuando a mantenere tale condizione anche quando lo stesso esce dalla zona di influenza.

Il contatto si riapre solo in presenza della polarità SUD del magnete (M) rimanendo in questa condizione anche quando il magnete esce dalla zona di influenza e potrà ritornare chiuso solo in presenza di magneti con polarità NORD. I sensori bistabili sono forniti con contatto standard 60VA e con contatto potenziato a 120VA in versione metallica o plastica cilindrica M12.

In the bistable version, contact closes only when external activation magnet (M) is in NORTH polarity position. This state is maintained even when Magnet goes out of sensing area.

Contact opens back only when SOUTH polarity of magnet (M) is present, maintaining this condition even when magnet goes out of sensing zone, and can close again only when a NORTH polarity magnet is present.

Bistable sensors are supplied both in the metallic and plastic cylindrical M12 housing with 60VA standard contact and 120VA special powered contact.

APERTURA CONTATTO CON IL SUD  
DEACTIVATED BY THE SOUTH POLARITY

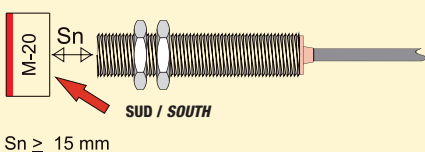

CHIUSURA CONTATTO CON IL NORD  
ACTIVATED BY THE NORTH POLARITY

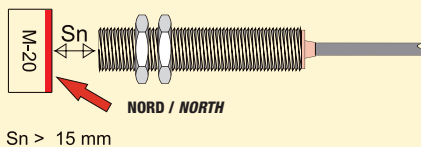

## SCHEMI DI COLLEGAMENTO / WIRING DIAGRAMS

CONTATTO NORMALMENTE APERTO  
NORMALLY OPEN CONTACT

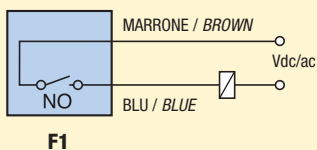

CONTATTO IN SCAMBIO  
CHANGEOVER CONTACT

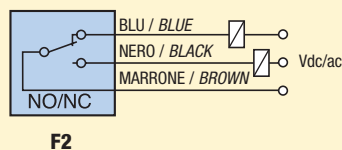

CONTATTO BISTABILE  
BISTABLE CONTACT

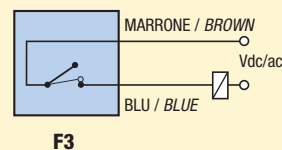

## ESECUZIONE A RICHIESTA / VERSION ON REQUEST

N.B.: A richiesta è possibile ordinare i sensori con cavi di lunghezza 5 e 10 m. / N.B.: Upon request cable for sensors with different lengths 5 and 10 metres is available.

# SENSORI MAGNETICI SERIE SMC - SMP

## MAGNETIC SENSORS SMC - SMP SERIES

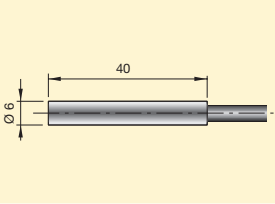
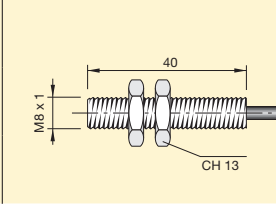
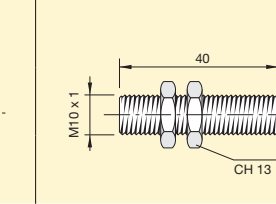

- MODELLI CON CUSTODIA PLASTICA O METALLICA / MODELLI CILINDRICI E PARALLELEPIEDI / GRADO DI PROTEZIONE IP67 / CAVO PVC LUNGHEZZA 2 MT
- MODELS WITH PLASTIC OR METALLIC HOUSING / CYLINDRICAL AND RECTANGULAR MODELS / IP RATING 67 / PVC CABLE 2 MT. LENGTH

							
<b>CARATTERISTICHE TECNICHE</b> <b>TECHNICAL CHARACTERISTICS</b>							
Dimensioni / Dimensions	mm						
<b>MODELLI CON CONTATTO NO</b> <b>MODELS WITH NO CONTACT</b>		<b>SMC06 NO</b> <b>SMC000001</b>		<b>SMC08 NO</b> <b>SMC000004</b>		<b>SMC10 NO</b> <b>SMC000015</b>	
<b>MODELLI IN SCAMBIO</b> <b>CHANGEOVER MODELS</b>			<b>SMC06 S</b> <b>SMC000002</b>		<b>SMC08 S</b> <b>SMC000006</b>		<b>SMC10 S</b> <b>SMC000016</b>
Distanza di intervento Sn* Switching distance Sn*	mm	20	17	20	17	20	17
Tensione di commutazione max Max switching voltage	V	220	150	220	150	220	150
Corrente di commutazione max Max switching current	A	0.5	1	0.5	1	0.5	1
Potenza di commutazione max Max switching power	W/VA	50	20	50	20	50	20
Frequenza di lavoro max Max switching frequency	Hz	230	250	230	250	230	250
Tempo di attuazione contatto Contact actuation time	ms	2		2		2	
Ripetibilità Repeatability	mm	± 0.3					
Limiti di temperatura Temperature limits	°C	- 25 ÷ + 100					
Diagramma di commutazione pag. 110 Switching power diagram page 110		D1	D2	D1	D2	D1	D2
Schema di collegamento pag. 107 Wiring diagram page 107		F1	F2	F1	F2	F1	F2
Custodia Housing		Ottone nichelato Nickelled brass			Ottone nichelato Nickelled brass		

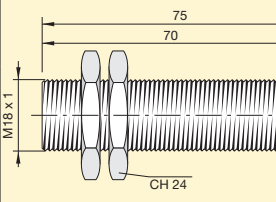
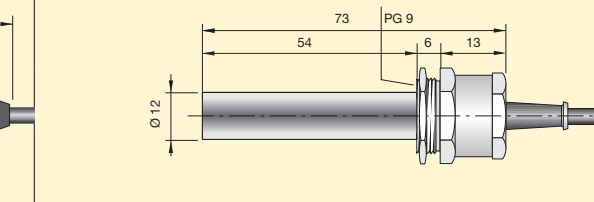
								
<b>CARATTERISTICHE TECNICHE</b> <b>TECHNICAL CHARACTERISTICS</b>								
Dimensioni / Dimensions	mm							
<b>MODELLI CON CONTATTO NO</b> <b>MODELS WITH NO CONTACT</b>		<b>SMC18 NO</b> <b>SMC000032</b>		<b>SMC09PG NO</b> <b>SMC000037</b>		<b>SMC09PGM NO</b> <b>SMC000010</b>		
<b>MODELLI IN SCAMBIO</b> <b>CHANGEOVER MODELS</b>			<b>SMC18 S</b> <b>SMC000034</b>		<b>SMC09PG S</b> <b>SMC000014</b>		<b>SMC09PGM S</b> <b>SMC000012</b>	
Distanza di intervento Sn* Switching distance Sn*	mm	10		20	17	10		
Tensione di commutazione max Max switching voltage	V	250	500	220	150	250	500	
Corrente di commutazione max Max switching current	A	3	1	0.5	1	3	1	
Potenza di commutazione max Max switching power	W/VA	120	60	50	20	120	60	
Frequenza di lavoro max Max switching frequency	Hz	100	150	230	250	100	150	
Tempo di attuazione contatto Contact actuation time	ms	4	4.5	2		4	4.5	
Ripetibilità Repeatability	mm	± 0.3						
Limiti di temperatura Temperature limits	°C	- 25 ÷ + 100						
Diagramma di commutazione pag. 110 Switching power diagram page 110		D3	D4	D1	D2	D3	D4	
Schema di collegamento pag. 107 Wiring diagram page 107		F1	F2	F1	F2	F1	F2	
Custodia Housing		Ottone nichelato Nickelled brass			Ottone nichelato Nickelled brass			

\* La distanza di intervento sn è riferita al magnete M20, per utilizzo di altri magneti AECO vedere tabella pag. 107.

\* Sensing distance is referred to our M20 magnet in frontal approach. For all other aeco magnets, PLS refer to table on page 107.

# SENSORI MAGNETICI SERIE SMC - SMP

## MAGNETIC SENSORS SMC - SMP SERIES



- MODELLI CON CUSTODIA PLASTICA O METALLICA / MODELLI CILINDRICI E PARALLELEPIEDI / GRADO DI PROTEZIONE IP67 / CAVO PVC LUNGHEZZA 2 MT
- MODELS WITH PLASTIC OR METALLIC HOUSING / CYLINDRICAL AND RECTANGULAR MODELS / IP RATING 67 / PVC CABLE 2 MT. LENGTH

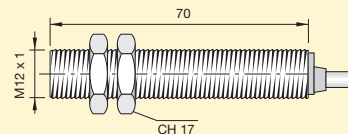
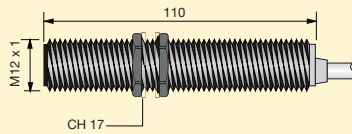
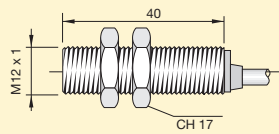

SMC12 NO SMC000019		SMC/P12L NO SMC000225		SMC/P12LM NO SMC000231		SMC12LM NO SMC000028	
SMC12 S SMC000020		SMC/P12L S SMC000228		SMC/P12LM S SMC000234		SMC12LM S SMC000029	
20	17	20	17	10		10	
220	150	220	150	250	500	250	500
0.5	1	0.5	1	3	1	3	1
50	20	50	20	120	60	120	60
230	250	230	250	100	150	100	150
2		2		4	4.5	4	4.5
± 0.3							
- 25 ÷ + 100							
D1	D2	D1	D2	D3	D4	D3	D4
F1	F2	F1	F2	F1	F2	F1	F2
Ottone nichelato Nickelled brass		Plastica Plastic				Ottone nichelato Nickelled brass	

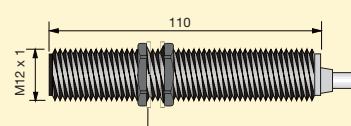
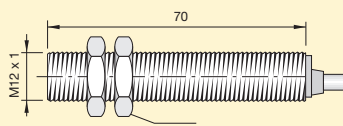
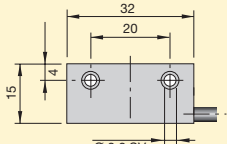
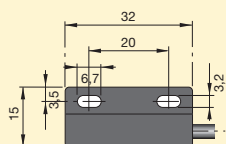

SMP302 NO SMP000001		SMP304 NO SMP000005		MODELLI BISTABILI / BISTABLE MODELS			
SMP302 S SMP000004		SMP304 S SMP000010		SMC12L BS SMC000237		SMC/P12L BS SMC000243	
SMP302 S SMP000004		SMP304 S SMP000010		SMC12LM BS SMC000240		SMC/P12LM BS SMC000246	
20	17	20	17	15	20	15	20
220	150	220	150	230	250	230	250
0.5	1	0.5	1	3	3	3	3
50	20	50	20	60	120	60	120
230	250	230	250	230	100	230	100
2		2		2.5	3.5	2.5	3.5
± 0.3				± 0.3	± 0.5	± 0.3	± 0.5
- 25 ÷ + 100				- 25 ÷ + 80			
D1	D2	D1	D2	D5	D6	D5	D6
F1	F2	F1	F2	F3			
Plastica Plastic		Alluminio anodizzato Anodized aluminium		Ottone nichelato Nickelled brass		Plastica Plastic	

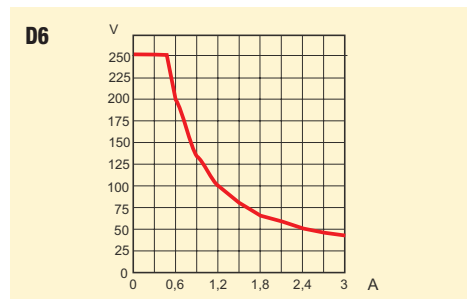
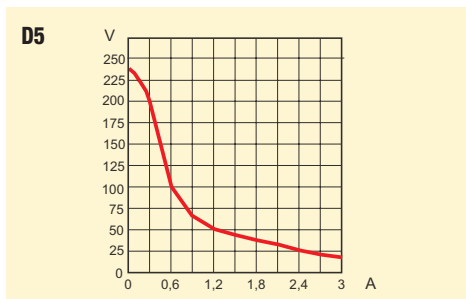
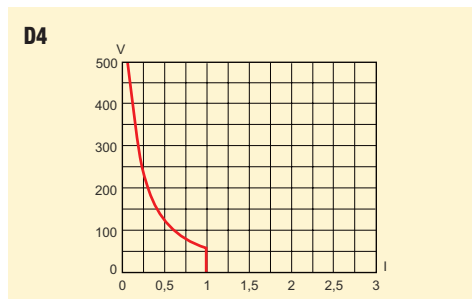
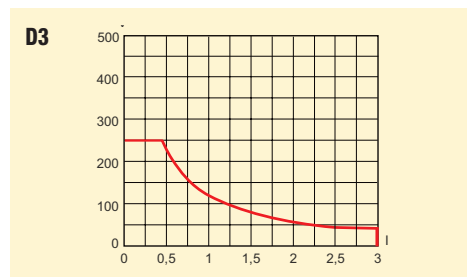
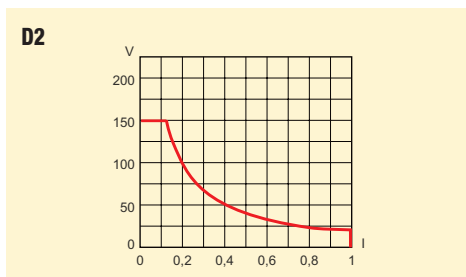
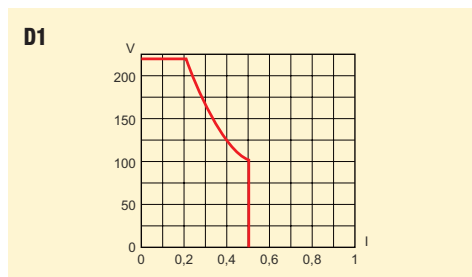

Per tensione (V), corrente (I) e potenza (P) massima si intende il massimo valore istantaneo commutabile in presenza di carichi puramente resistivi e sopportabili dall'ampolla reed. Nella scelta del tipo di contatto è necessario tenere presente che i singoli valori applicati devono comunque rispettare la formula:  $P = V \times I$ .

Per sensori magnetici con caratteristiche tecniche diverse dagli standard e per il pilotaggio di carichi induttivi o capacitivi, consultare il nostro servizio tecnico.

Voltage (V), switching current (I) and max. power (P) mean the max. switching instantaneous value in presence of loads. When choosing, a type of contact it is recommended that the following formula be applied:  $P = V \times I$ .

For magnetic sensors which have different technical data from shown standard ones and for the switching of inductive or capacitive loads our technical department is always at your disposal.

## MAGNETI / MAGNETS

<p><b>MODELLO</b> <b>MODEL</b></p> <p><b>M-16</b> <b>ACM000004</b></p> <p>Plastoferrite / <i>Plastoferrite</i></p>	<p><b>M-20</b> <b>ACM000006</b></p> <p>Ferrite / <i>Ferrite</i></p>	<p><b>M-30</b> <b>ACM000007</b></p> <p>Ferrite / <i>Ferrite</i></p>
<p><b>MODELLO</b> <b>MODEL</b></p> <p><b>M-300</b> <b>ACM000010</b></p> <p>Ferrite / <i>Ferrite</i></p>	<p><b>M-302</b> <b>ACM000002</b></p> <p>Ferrite / <i>Ferrite</i></p>	<p><b>M-304</b> <b>ACM000003</b></p> <p>Ferrite / <i>Ferrite</i></p>

N.B.: A richiesta sono disponibili magneti di diverse dimensioni. / N.B.: Up on request magnets of different sizes.

## SENSORI MAGNETICI SPECIALI A RICHIESTA

### GENERALITÀ

Nella famiglia dei sensori magnetici la società AECO propone, oltre ai modelli standard, una molteplice offerta di modelli su richiesta del cliente.

Le varianti possibili sono numerose, possono riguardare la parte meccanica con diverse forme sia metalliche che plastiche, la parte elettrica con ampia scelta di ampolle reed con diverse potenze di commutazione, per temperature elevate oppure in esecuzioni particolari con più contatti presenti nello stesso sensore, versioni con funzionamento bistabile, di sicurezza, omologate ATEX / IECEx, le varianti sono riferite anche ai collegamenti elettrici che possono essere forniti con cavi particolari, connettori di vario tipo, ecc.

## SPECIAL MAGNETIC SENSORS UPON REQUEST

### FEATURES

Within the existing magnetic sensor range, Aeco Srl also proposes, besides the standard models, a variety of models available upon customer's request.

There are several modifications one can make to the standard type and these can involve both the mechanical and plastic parts, also the electrical features with the possibility of choosing among different reed bulbs with various switching functions, for high temperature applications or special models with several output contacts present within the same sensor; versions with bistable function or ATEX / IECEx versions for safety applications. Above modifications also refer to the electrical wiring which can be supplied with special cables or different types of connectors.

## MORE THAN SENSORS

La riproduzione del presente catalogo è VIETATA, la Società AECO si riserva di apportare alle proprie apparecchiature le modifiche necessarie, senza preavviso in qualsiasi momento.

*Reproduction of this catalog is PROHIBITED, the AECO Company reserves the right to make any necessary changes to its equipment without notice at any time.*



**MORE THAN SENSORS**

**AECO s.r.l.**

Via G. Leopardi, 5 - 20065 Inzago (Milano) ITALY  
Tel. ++39 02 954381 - Fax ++39 02 9548528

email: [mv.italy@aecosensors.com](mailto:mv.italy@aecosensors.com)  
email: [mv.export@aecosensors.com](mailto:mv.export@aecosensors.com)

[www.aecosensors.com](http://www.aecosensors.com)